



# CorePro LED PLC 4P

## CorePro LED PLC 6.5W 840 4P G24q-2

A Philips CorePro LED PLC ötvözi a LED technológiát a hagyományos kompakt fénycsövek formavilágával. Ideális megoldás általános világítás LED-re való váltásához. Így biztosítja az alapvető világítási elvárásokat, energiamegtakarítást ill. környezetbarát megoldást.

### Termék adatok

Általános információ	
Fejelés	G24Q-2 [ G24q-2]
Megfelel az EU RoHS irányelvnek	Igen
Névleges élettartam (névleges)	30000 h
Kapcsolási ciklus	50000X
Technikai adatok	
Színkód	840 [ 4000 K korrelált színhőmérséklet]
Sugárzási szög (névleges)	120 °
Fényáram (névleges)	700 lm
Színmegjelölés	Fehér (CW)
Korrelált színhőmérséklet (névleges)	4000 K
Fényhasznosítás (névleges) (névleges)	92,31 lm/W
Színkonzisztencia	<6
Color Rendering Index (Nom)	83
Fényerő-megmaradás (LLMF) a névleges élettartam végén (névleges)	70 %
Működtetés és elektronika	
Bemeneti frekvencia	30000-80000 Hz
Teljesítmény (névleges) (névleges)	6,5 W
Fényforrás árama (max)	300 mA

Az izzó árama (minimum)	150 mA
Indulási idő (névleges)	0,5 s
Felmelegedési idő a 60%-os fényerő eléréséig (névleges)	0,5 s
Teljesítménytényező (névleges)	0,9
Feszültség (névleges)	20-50 V
Hőmérséklet	
Környezeti hőmérséklet (maximum)	35 °C
Környezeti hőmérséklet (minimum)	-20 °C
Tárolási hőmérséklet (maximum)	65 °C
Tárolási hőmérséklet (minimum)	-40 °C
A foglalat hőmérséklete, maximum (névleges)	66 °C
Vezérlők és fényerő-szabályozás	
Szabályozható	Nem
Mechanika és tokozás	
A termék hossza	100 mm
Tanúsítvány és alkalmazási területek	
Energiatakarékosági címke (EEL)	A+
Energiatakarékos termék	Yes

# CorePro LED PLC 4P

Tanúsítási jelek	CE jel RoHS compliance KEMA Keur tanúsítvány
Energiafogyasztás kWh/1000 óra	9 kWh
<b>Termékadatok</b>	
Teljes termékkód	871869654121000
A termék megrendelési neve	CorePro LED PLC 6.5W 840 4P G24q-2

EAN/UPC - termék	8718696541210
Rendelési kód	54121000
Számláló – csomag dobozonként	1
Számláló – csomag dobozonként	10
Anyagszám (12NC)	929001201102
Nettó tömeg (darab)	0,078 kg

## Méretezett rajza

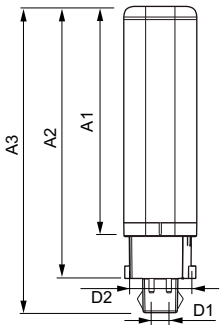

LEDtube PLC 6.5W G24q-2/840 4P

Product	D1	D2	A1	A2	A3
CorePro LED PLC 6.5W 840 4P G24q-2	24,3 mm	28,4 mm	105,8 mm	125 mm	140,6 mm

## Fotometriai adatok

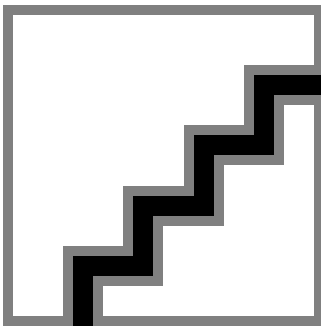

LEDtube PLC 100mm 7W G24Q-2 840 700lm

LEDtube PLC 100mm 9W G24Q-3 840 1000lm

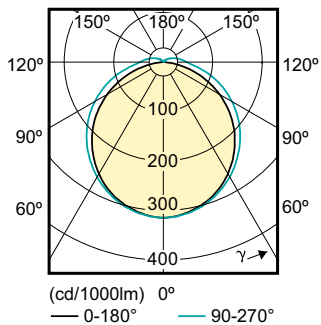

# CorePro LED PLC 4P

## Élettartam

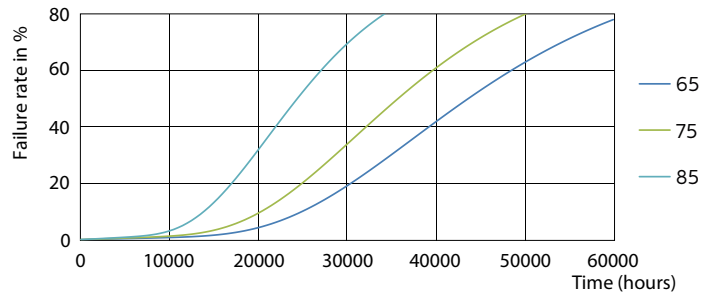
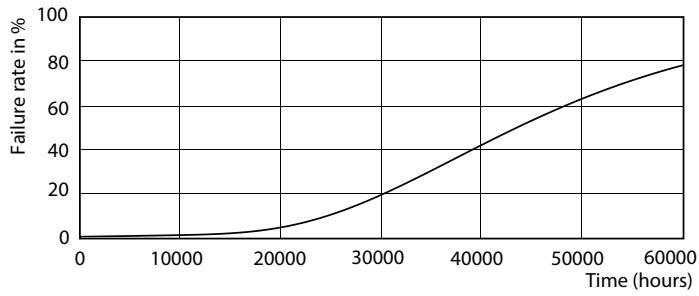

LEDtube PLC 100mm 7W G24Q-2 830 650lm

LEDtube PLC 100mm 7W G24Q-2 830 650lm

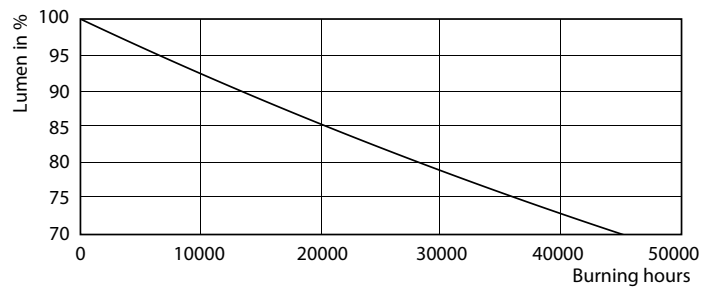
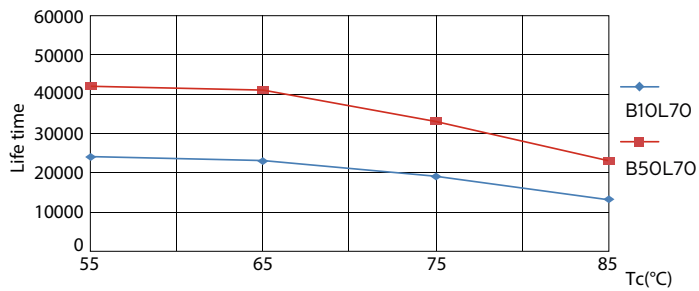

LEDtube PLC 100mm 7W G24Q-2 830 650lm

LEDtube PLC 100mm 7W G24Q-2 830 650lm

LEDtube PLC 100mm 7W G24Q-2 830 650lm

